

第19回 鳥取県小学生バレーボール選手権大会  
 東部地区予選 【女子】

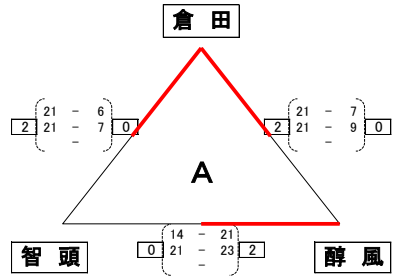

A組	勝	負	得S	失S	得点	失点	順位
			セット率		得点率		
倉田	2	0	4	0	84	29	1
			100%		289.655%		
智頭	0	2	0	4	48	86	3
			0%		55.814%		
醇風	1	1	2	2	60	77	2
			50%		77.922%		

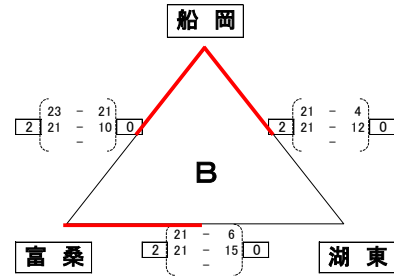

B組	勝	負	得S	失S	得点	失点	順位
			セット率		得点率		
船岡	2	0	4	0	86	47	1
			100%		182.979%		
富桑	1	1	2	2	73	65	2
			50%		112.308%		
湖東	0	2	0	4	37	84	3
			0%		44.048%		

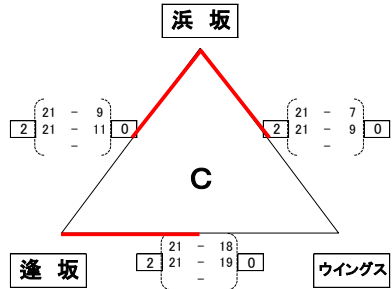

C組	勝	負	得S	失S	得点	失点	順位
			セット率		得点率		
浜坂	2	0	4	0	84	36	1
			100%		233.333%		
逢坂	1	1	2	2	62	79	2
			40%		78.481%		
ウイングス	0	2	0	4	53	84	3
			0%		63.095%		

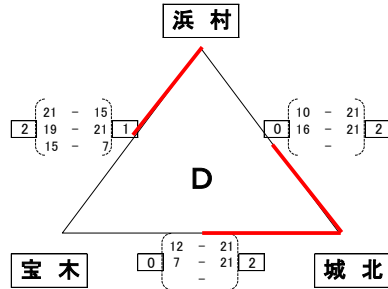

D組	勝	負	得S	失S	得点	失点	順位
			セット率		得点率		
浜村	1	1	2	3	81	85	2
			40%		95.294%		
宝木	0	2	1	4	62	97	3
			20%		63.918%		
城北	2	0	4	0	84	45	1
			100%		186.667%		

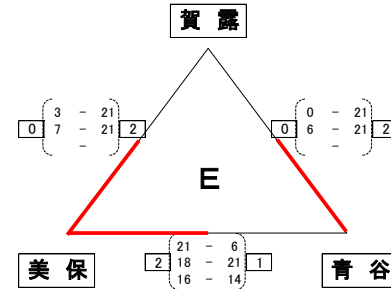

E組	勝	負	得S	失S	得点	失点	順位
			セット率		得点率		
賀露	0	2	0	4	16	84	3
			0%		19.048%		
美保	2	0	4	1	97	51	1
			80%		190.196%		
青谷	1	1	3	2	83	61	2
			60%		136.066%		

第19回 鳥取県小学生バレーボール選手権大会  
 東部地区予選 【女子】

決勝 トーナメント

- 1位 倉田
- 2位 船岡
- 3位 浜坂
- 4位 青谷
- 5位 城北
- 6位 富桑

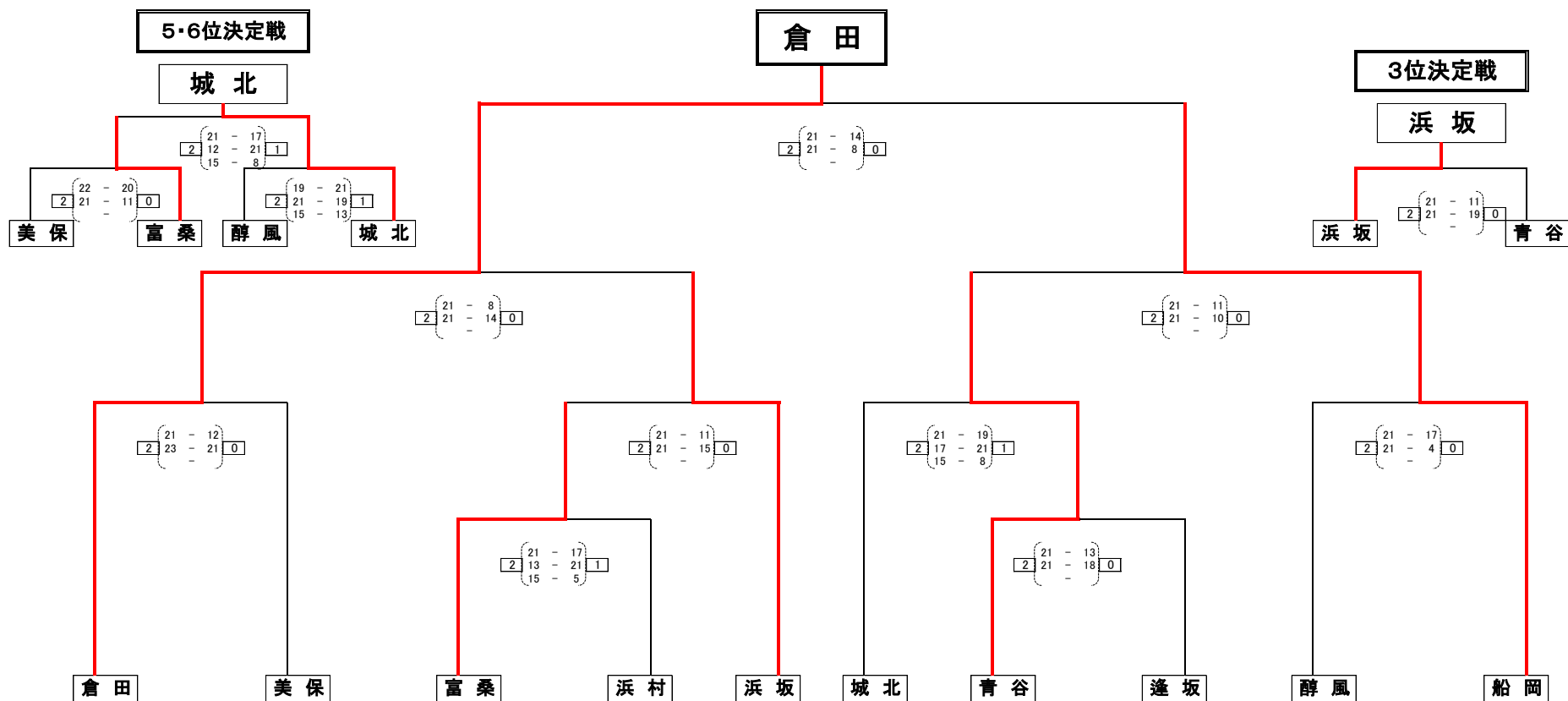

第19回 鳥取県小学生バレーボール選手権大会

東部地区予選 【男子】

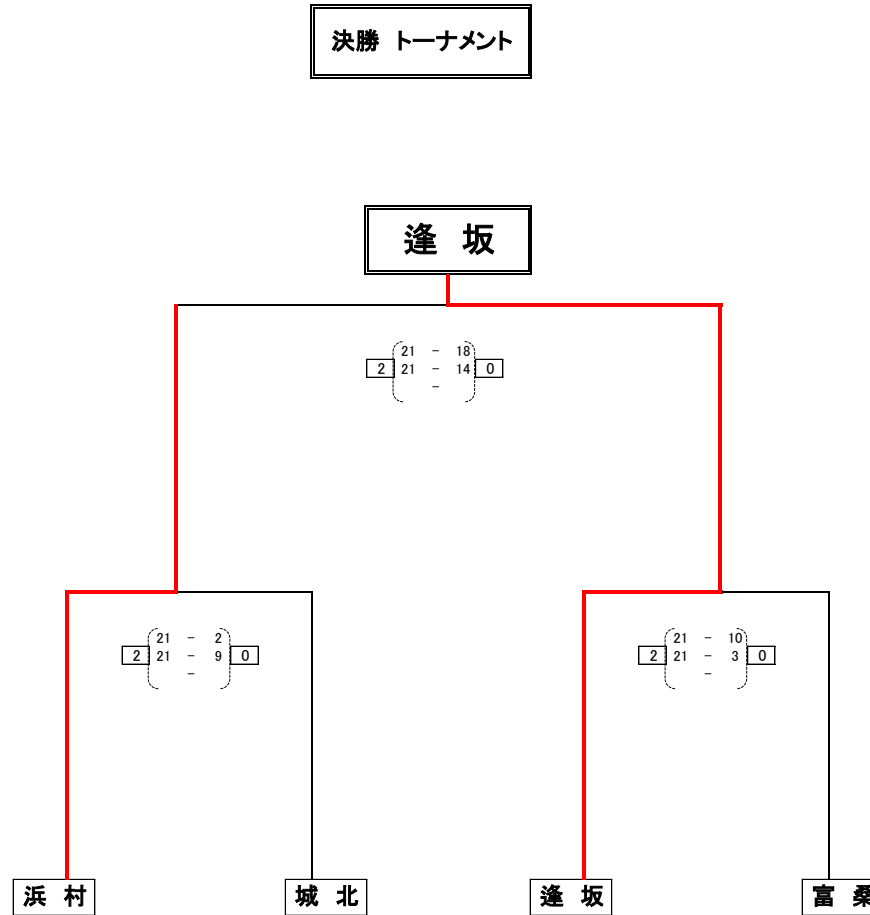
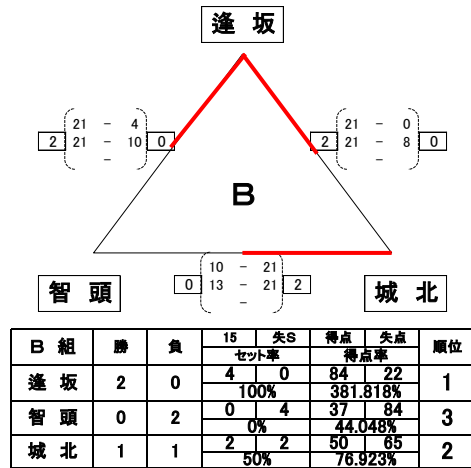
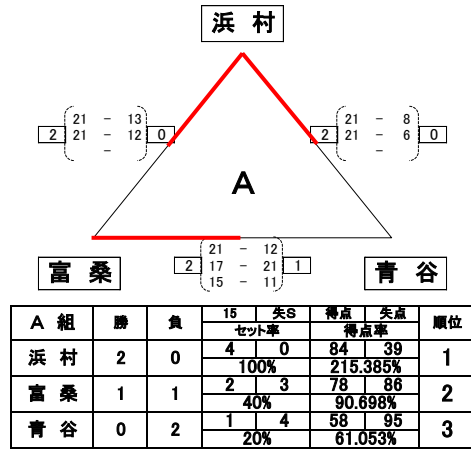

第19回 鳥取県小学生バレーボール選手権大会

東部地区予選 【混合】

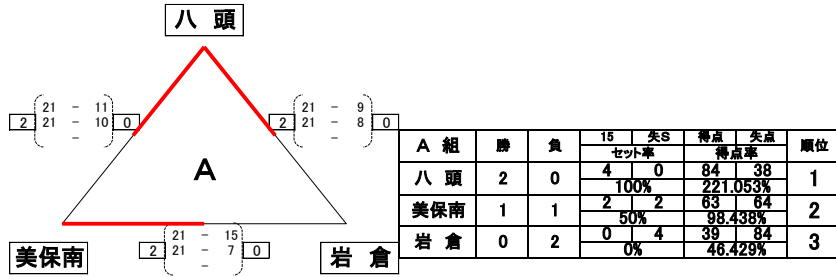

決勝 トーナメント

- 1位 大正
- 2位 八頭
- 3位 世紀
- 4位 美保南
- 5位 湖南

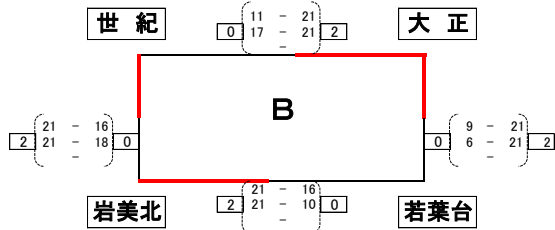

B組	勝	負	得S セット率	失S 得点率	得点 失点	失点 得点率	順位
世紀	1	1	2	2	70	76	2
岩美北	1	1	2	2	76	68	3
若葉台	0	2	0	4	41	84	4
大正	2	0	4	0	84	43	1

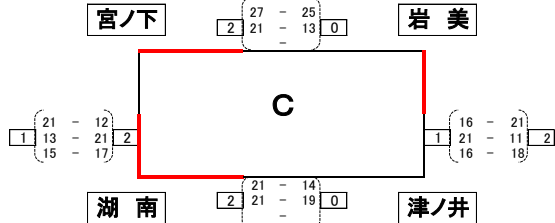

C組	勝	負	得S セット率	失S 得点率	得点 失点	失点 得点率	順位
宮ノ下	1	1	3	2	97	88	2
湖南	2	0	4	1	92	82	1
津ノ井	0	2	1	4	86	92	4
岩美	1	1	2	3	88	101	3

